

ТРОЛЛИНГОВЫЙ МОТОР FORCE™

Руководство пользователя

© 2019 Garmin Ltd. или подразделения

Все права сохранены. Согласно законодательству о защите авторских прав полное или частичное копирование данного руководства без письменного разрешения компании Garmin не допускается. Компания Garmin оставляет за собой право изменять или улучшать свои продукты и вносить изменения в содержание данного руководства без обязательства уведомлять какое-либо лицо или организацию о таких изменениях или улучшениях. Последние обновления и дополнительные сведения об использовании этого продукта доступны на веб-сайте www.garmin.com.

Garmin®, логотип Garmin и ActiveCaptain® являются товарными знаками компании Garmin Ltd. или ее подразделений, зарегистрированными в США и других странах. Forcé™ является товарным знаком компании Garmin Ltd. или ее подразделений. Данные товарные знаки запрещено использовать без явного разрешения Garmin.

Wi-Fi® является зарегистрированным товарным знаком Wi-Fi Alliance Corporation.

Содержание

Начало работы	1
Погружение мотора в воду из сложенного положения	1
Регулировка глубины троллингового мотора	1
Подъем мотора из погруженного положения	1
Закрепление привязного ремня	1
Панель отображения троллингового мотора	1
Индикатор состояния	2
Калибровка троллингового мотора	2
Настройка смещения носа судна	2
Подключение к картплоттеру	2
Дистанционное управление	3
Установка элементов питания	3
Прикрепление ремешка	3
Кнопки пульта ДУ	3
Экран пульта ДУ	4
Навигация в меню	4
Калибровка пульта ДУ	4
Сопряжение с пультом ДУ	4
Педаль	4
Установка элементов питания	5
Сопряжение с педалью	5
Индикатор состояния	5
Управление	5
Включение и выключение гребного винта	5
Регулировка скорости мотора	5
Управление скоростью	6
Управление гребным винтом при частичном погружении в воду	6
Рулевое управление	6
Рулевое управление троллинговым мотором вручную	6
Функция удержания курса	6
Удержание местоположения	7
Управление жестами	7
Маршрутные точки	7
Создание маршрутной точки	7
Навигация к маршрутной точке	7
Просмотр информации о маршрутной точке	7
Изменение имени маршрутной точки	7
Удаление маршрутной точки	7
Маршруты	7
Навигация по маршруту	8
Просмотр сведений о маршруте	8
Изменение имени маршрута	8
Удаление маршрута	8
Треки	8
Сохранение активного трека	8
Очистка активного трека	8
Навигация к началу активного трека	8
Навигация по сохраненному треку	8
Просмотр сведений о сохраненных треках	8
Изменение имени сохраненного трека	8
Удаление сохраненного трека	8
Навигация	8
Приостановка и возобновление навигации	9
Остановка навигации	9
Настройки	9
Настройки троллингового мотора	9
Настройки беспроводной сети	9
Настройки пульта ДУ	9
Настройки подсветки	9
Требования и график технического обслуживания	9

Информация о моторе	10
Начало работы с приложением ActiveCaptain	10
Обновление программного обеспечения с помощью приложения ActiveCaptain	10
Размеры в сложенном виде	10
Размеры в рабочем состоянии	10
Регистрация устройства	11
Обращение в службу поддержки Garmin	11
Технические характеристики	11
Trolling Motor	11
Информация о тяге мотора и потреблении тока	11
Пульт ДУ	11
Педаль	11
Указатель	13

Начало работы

⚠ ОСТОРОЖНО

Не запускайте двигатель, если гребной винт не находится в воде. Контакт с вращающимся гребным винтом может привести к тяжелой травме.

Не используйте мотор в местах, где вы или другие люди в воде могут соприкоснуться с вращающимся гребным винтом.

Во избежание травм всегда отсоединяйте мотор от аккумулятора перед чисткой или обслуживанием гребного винта.

⚠ ВНИМАНИЕ

При складывании или раскладывании мотора помните о риске защемления или зацепления за движущиеся части, что может привести к травме.

При складывании или раскладывании мотора помните о скользких поверхностях вокруг мотора. При складывании или раскладывании мотора есть риск поскользнуться, что может привести к травме.

Погружение мотора в воду из сложенного положения

- 1 Отсоедините привязной ремень.
- 2 Потяните трос назад до упора, чтобы освободить фиксатор, и продолжайте удерживать его в таком положении.
- 3 Поднимите мотор вверх и вперед с помощью троса, затем медленно погрузите его в воду.
- 4 При необходимости нажмите на кронштейн держателя, чтобы зафиксировать мотор в нужном положении.

Регулировка глубины троллингового мотора

- 1 Переместите мотор так, чтобы он остановился посередине между поднятым и погруженным положениями.
- 2 Ослабьте кольцо в основании корпуса системы рулевого управления.



ПРИМЕЧАНИЕ. при ослаблении кольца необходимо подготовиться к скольжению мотора вниз.

- 3 Поднимите или опустите троллинговый мотор.

УВЕДОМЛЕНИЕ

Не устанавливайте мотор на такую глубину, чтобы он сжимал спиральный кабель. Сжатый спиральный кабель может быть поврежден трением при повороте мотора.

- 4 Затяните кольцо в основании корпуса системы рулевого управления.
- 5 Выберите действие:
 - Если вы погружаете троллинговый мотор в воду, погрузите его полностью, чтобы проверить глубину.
 - Если вы поднимаете троллинговый мотор из воды, поднимите его полностью, чтобы проверить глубину.

- 6 При необходимости повторите эту процедуру, чтобы установить нужную глубину для погруженного или поднятого положения.

Подъем мотора из погруженного положения

УВЕДОМЛЕНИЕ

Прежде чем перевести мотор в поднятое положение, необходимо дать ему полностью остановиться. Если мотор вращается при его подъеме, это может привести к повреждению системы рулевого управления.

- 1 Потяните трос вверх до упора, чтобы освободить фиксатор, и продолжайте удерживать его в таком положении.
- 2 Поднимите и отведите трос вверх, чтобы медленно поднять и опустить мотор в поднятое положение.
ПРИМЕЧАНИЕ. возможно, потребуется отрегулировать глубину троллингового мотора таким образом, чтобы в поднятом положении он правильно опирался на основание крепления (*Регулировка глубины троллингового мотора*, стр. 1). Если он отрегулирован на слишком мелкую глубину, он может нажимать на пневматическую пружину. Если он отрегулирован на слишком большую глубину, он может свисать с конца держателя.
- 3 При необходимости нажмите на корпус системы рулевого управления, чтобы зафиксировать его в поднятом положении.
- 4 Закрепите привязной ремень (*Закрепление привязного ремня*, стр. 1).

Закрепление привязного ремня

Привязной ремень надежно удерживает мотор на основании в сложенном положении и предотвращает непреднамеренное погружение.

- 1 Когда мотор находится в сложенном состоянии, поднимите длинный конец ремня ① над верхней частью мотора.

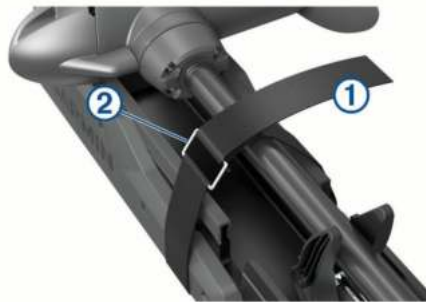

- 2 Пропустите конец ремня через пряжку ② на другом конце.
- 3 Протяните ремень через пряжку так, чтобы он надежно зафиксировал мотор на креплении.
- 4 Вытяните конец ремня из пряжки и закрепите его на другой стороне.

Панель отображения троллингового мотора

Панель отображения на троллинговом моторе позволяет быстро получить важную информацию.

ПРИМЕЧАНИЕ. подсветка панели отображения реагирует на окружающее освещение, и ночью ее яркость автоматически уменьшается.



① Скорость	Показывает уровень скорости мотора (<i>Регулировка скорости мотора, стр. 5</i>).
[-+] Состояние батареи троллингового мотора	Зеленый: напряжение батареи мотора в норме. Желтый: напряжение батареи мотора низкое. Красный: напряжение батареи мотора критически низкое.
📶 Состояние сигнала GPS	Зеленый: мотор принимает хороший сигнал GPS. Желтый: мотор принимает слабый сигнал GPS. Красный: мотор не принимает сигнал GPS.
↻ Состояние мотора	Показывает состояние троллингового мотора (<i>Индикатор состояния, стр. 2</i>).
⏻ Питание	Удерживайте, чтобы выключить мотор. ПРИМЕЧАНИЕ. по умолчанию троллинговый мотор включается автоматически при подаче питания. Нет необходимости нажимать эту кнопку для включения. Это можно изменить в меню настроек (<i>Настройки троллингового мотора, стр. 9</i>). Троллинговый мотор автоматически выключается, если он находится в поднятом положении в течение двух часов. Если гребной винт вращается, нажмите, чтобы остановить его. Нажмите три раза для перехода в режим сопряжения.
🌀 Состояние гребного винта	Горит при включении гребного винта (<i>Включение и выключение гребного винта, стр. 5</i>).
↑ Состояние режима удержания курса	Горит в режиме удержания курса (<i>Функция удержания курса, стр. 6</i>).
⚓ Состояние блокировки якоря	Горит в режиме блокировки якоря (<i>Удержание местоположения, стр. 7</i>).

Индикатор состояния

Светодиодный индикатор ↻ показывает состояние мотора.

Горит зеленым	Работа в обычном режиме
Горит красным	Горит: система загружается Мигает: системная ошибка
Горит синим	Режим сопряжения
Желтый	Режим восстановления (для обновлений программного обеспечения и процедур восстановления)

Калибровка троллингового мотора

Перед использованием функций автопилота необходимо выполнить калибровку компаса троллингового мотора. Для достижения наилучших результатов необходимо выполнить калибровку мотора в безветренный день на тихой воде.

Если функции автопилота не работают должным образом, можно повторить процесс калибровки.

- 1 Выведите судно на открытое пространство в тихой воде и прекратите движение.
Для начала процесса калибровки судно должно быть неподвижным.
- 2 При необходимости погрузите троллинговый мотор в воду (*Погружение мотора в воду из сложенного положения, стр. 1*).
- 3 На пульте ДУ выберите > **Settings > Trolling Motor > Calibrate > Compass**.
- 4 Используя педаль или подвесной мотор для руления, выполните инструкции на экране.

Настройка смещения носа судна

В зависимости от угла установки троллинговый мотор может не совпадать с осевой линией вашего судна. Для получения наилучших результатов необходимо установить смещение носа судна.

- 1 С помощью пульта ДУ отрегулируйте угол троллингового мотора ① таким образом, чтобы он совпадал с осевой линией судна ② и был направлен строго вперед.

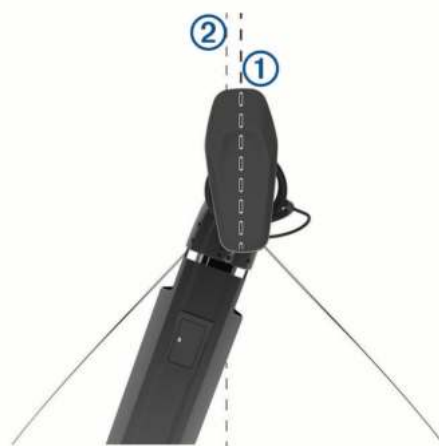

- 2 На пульте ДУ выберите > **Settings > Trolling Motor > Calibrate > Bow Offset**.
- 3 При необходимости повторите данную процедуру.

Подключение к картплоттеру

Перед подключением троллингового мотора к совместимому картплоттеру Garmin® на картплоттере должна быть установлена последняя версия программного обеспечения.

Троллинговый мотор можно подключить к совместимому картплоттеру Garmin по беспроводному соединению на судне. После подключения к совместимому картплоттеру можно управлять троллинговым мотором с помощью этого картплоттера, а также с помощью пульта ДУ и педали.

- 1 Включите картплоттер и троллинговый мотор.
- 2 Убедитесь, что на картплоттере работает беспроводная сеть.
ПРИМЕЧАНИЕ. если установлено несколько картплоттеров, то только один из них является хостом беспроводной сети. Подробную информацию см. в руководстве пользователя картплоттера.
- 3 На картплоттере выберите **Настройки > Связь > Беспроводные устройства > Garmin Trolling Motor > Начать**.
- 4 На панели отображения троллингового мотора трижды нажмите , чтобы перейти в режим сопряжения.

↻ на панели отображения троллингового мотора непрерывно горит синим при поиске соединения с картплоттером и становится зеленым при успешном подключении.

После успешного подключения на экране картплоттера появляется сообщение с подтверждением.

- После успешного подключения троллингового мотора к картплоттеру включите на картплоттере панель троллингового мотора для управления им.

Полные инструкции по эксплуатации см. в последней версии руководства по эксплуатации картплоттера.

Дистанционное управление

Установка элементов питания

Пульт ДУ работает от двух батарей типа AA (не входят в комплект). Для обеспечения оптимальных результатов рекомендуется использовать литиевые элементы питания.

- Поверните D-образное кольцо против часовой стрелки и потяните за него, чтобы снять крышку.
- Установите две батареи типа AA, соблюдая полярность.



- Установите на место крышку отсека для элементов питания и поверните D-образное кольцо по часовой стрелке.

Прикрепление ремешка

- Начиная с задней панели пульта ДУ, вденьте петельку ремешка ① в отверстие.



- Пропустите другой конец ремешка ② сквозь петельку и затяните.
- Если необходимо, наденьте ремешок на шею или на запястье, чтобы закрепить его во время использования.

Кнопки пульта ДУ



Кнопка	Описание
①	Удерживайте, чтобы включить или выключить пульт ДУ.
	Нажмите, чтобы включить круиз-контроль на текущей скорости относительно грунта (SOG) (<i>Управление скоростью</i> , стр. 6). Нажмите для отключения круиз-контроля и возврата в режим ручного управления скоростью.
	Если включен гребной винт, нажмите, чтобы установить его на полную скорость (<i>Переключение на максимальную скорость</i> , стр. 6). Если гребной винт выключен, нажмите, чтобы включить его и установить на полную скорость. Нажмите еще раз, чтобы вернуться к предыдущей скорости и состоянию гребного винта.
	Нажмите для перехода к ручному управлению (<i>Рулевое управление троллинговым мотором вручную</i> , стр. 6). Удерживайте для управления с помощью жестов (<i>Использование управления жестами для руления</i> , стр. 7).
	Нажмите, чтобы включить или выключить гребной винт (<i>Включение и выключение гребного винта</i> , стр. 5).
	Нажмите для навигации в меню (<i>Навигация в меню</i> , стр. 4). Находясь в меню, нажмите , чтобы выбрать пункт, затем нажмите , чтобы вернуться назад. В положении блокировки якоря нажмите для сдвига позиции блокировки якоря вперед, назад, влево или вправо с шагом 1,5 м (5 футов). В режиме удержания курса или ручного управления нажимайте и для пошаговых поворотов на один градус или удерживайте для рулевого управления с шагом в пять градусов. Нажимайте и для пошагового изменения скорости или удерживайте для непрерывного изменения скорости.
	Нажмите для включения режима удержания курса (установки и удержания текущего курса) (<i>Функция удержания курса</i> , стр. 6). Нажмите, чтобы выключить удержание курса, остановить гребной винт и возобновить ручное управление. Удерживайте, чтобы установить режим удержания курса наведением пульта ДУ (<i>Использование управления жестами для корректировки курса</i> , стр. 7).
	Нажмите, чтобы включить блокировку якоря. Блокировка якоря использует троллинговый мотор для удержания текущего положения (<i>Удержание местоположения</i> , стр. 7). Если включена блокировка якоря, нажмите, чтобы отключить ее и вернуться в предыдущий режим рулевого управления. Удерживайте для сдвига позиции блокировки якоря наведением пульта ДУ (<i>Использование управления жестами для корректировки положения судна</i> , стр. 7).

Кнопка	Описание
	Нажмите, чтобы открыть меню. Нажмите для выхода из меню.
	Нажмите, чтобы отметить маршрутную точку.
C 1 по 4	Нажмите, чтобы открыть ярлык для картплоттера Garmin, назначенного кнопке. ¹

Экран пульта ДУ



①	Показывает рабочее состояние троллингового мотора. Например, в режиме ручного управления отображается Manual, а при включенном удержании курса отображается Heading Hold, а также заданная точка фиксации курса в градусах.
	Показывает состояние батареи троллингового мотора. Зеленый: напряжение батареи мотора в норме. Желтый: напряжение батареи мотора низкое. Красный: напряжение батареи мотора критически низкое. СОВЕТ. уровень заряда батареи пульта ДУ можно просмотреть, нажав .
	Показывает состояние гребного винта. Если отображается значок винта, гребной винт включен. Если значок винта не отображается, гребной винт выключен.
	Показывает уровень сигнала GPS троллингового мотора.
PROP	Показывает скорость вращения гребного винта (<i>Регулировка скорости мотора, стр. 5</i>).
SOG	Показывает измеренную скорость относительно грунта (SOG) в указанных единицах.

Навигация в меню

Для навигации в меню на пульте ДУ можно использовать меню и кнопки со стрелками.

- Чтобы открыть меню, нажмите .
- Для перемещения между различными пунктами меню нажимайте и .
- Чтобы выбрать пункт меню, нажмите .
- Для возврата к предыдущему пункту меню нажмите .
- Чтобы выйти из меню, нажмите , или нажимайте до тех пор, пока не появится главный экран.

Калибровка пульта ДУ

УВЕДОМЛЕНИЕ

Калибровку электронного компаса нужно проводить вне помещения. Для более высокой точности не стойте близко к объектам, влияющим на магнитное поле, например транспортным средствам, зданиям и линиям электропередач.

Перед использованием управления жестами необходимо выполнить калибровку компаса пульта ДУ. Если после калибровки функция управления жестами работает неправильно, можно повторить этот процесс столько раз, сколько необходимо.

- 1 Выберите > Settings > Remote Control > Calibrate.
- 2 Нажмите Start и следуйте инструкциям на экране.

Сопряжение с пультом ДУ

Пульт ДУ сопряжен с троллинговым мотором на заводе-изготовителе, но при разрыве соединения может потребоваться повторное сопряжение.

- 1 Включите троллинговый мотор.
- 2 На панели отображения троллингового мотора трижды нажмите , чтобы перейти в режим сопряжения. При поиске соединения индикатор на панели отображения троллингового мотора горит синим.
- 3 Переместите пульт ДУ на расстояние не более 1 м (3 футов) от панели отображения троллингового мотора.
- 4 Включите пульт ДУ.
- 5 На пульте ДУ выберите > Settings > Remote Control > Pair > Start.

При успешном подключении индикатор на панели отображения троллингового мотора загорается зеленым.

Педаль

Для управления троллинговым мотором можно использовать педаль.



①	Одновременное управление гребным винтом	Удерживайте, чтобы включить гребной винт на заданной скорости. Отпустите, чтобы выключить винт.
②	Колесико регулировки скорости	Поверните колесико от себя, чтобы увеличить скорость гребного винта или круиз-контроля. Поверните колесико к себе, чтобы уменьшить скорость гребного винта или круиз-контроля. ПРИМЕЧАНИЕ. колесико регулировки скорости неактивно, если включена блокировка якоря.
③	Педаль рулевого управления	Нажмите на педаль пальцами, чтобы повернуть мотор по часовой стрелке. Нажмите на педаль пяткой, чтобы повернуть мотор против часовой стрелки. ПРИМЕЧАНИЕ. если блокировка якоря или удержание курса включены, или вы следуете по маршруту, нажмите педаль для переключения на ручное управление на ранее заданной скорости гребного винта.
④	Индикатор состояния	Показывает состояние педали (<i>Индикатор состояния, стр. 5</i>).
⑤	Непрерывное управление гребным винтом	Нажмите, чтобы включить или выключить гребной винт (<i>Включение и выключение гребного винта, стр. 5</i>).

¹ Требуется подключение к совместимому картплоттеру Garmin. Инструкции см. в руководстве пользователя картплоттера.

⑥ ▲	Режим удержания курса	Нажмите для установки и удержания текущего курса (<i>Функция удержания курса</i> , стр. 6). Нажмите, чтобы выключить удержание курса, остановить гребной винт и возобновить ручное управление.
⑦ ⚓	Блокировка якоря	Нажмите, чтобы включить блокировку якоря. Блокировка якоря использует троллинговый мотор для удержания текущего положения (<i>Удержание местоположения</i> , стр. 7). Нажмите, чтобы отключить блокировку якоря и вернуться в предыдущий режим рулевого управления.

Установка элементов питания

Педаля может работать от двух щелочных, никель-металл-гидридных (NiMH) или литиевых элементов питания типа AA (не входят в комплект). Для обеспечения оптимальных результатов рекомендуется использовать литиевые элементы питания.





- 1 Поднимите переднюю часть педали как можно выше.
- 2 Нажмите на края крышки отсека для батарей ① и потяните вверх, чтобы снять ее.



- 3 Установите две батареи типа AA, соблюдая полярность.
- 4 Установите крышку отсека батарей и нажмите на нее до щелчка, чтобы обе стороны встали на место.

Сопряжение с педалью

Педаля сопряжена с троллинговым мотором на заводе-изготовителе, но при разрыве соединения может потребоваться повторное сопряжение.

- 1 Включите троллинговый мотор.
- 2 На панели отображения троллингового мотора трижды нажмите , чтобы перейти в режим сопряжения.
При поиске соединения индикатор  на панели отображения троллингового мотора горит синим.
- 3 Переместите педаль на расстояние не более 1 м (3 футов) от панели отображения троллингового мотора.
- 4 Подключите педаль к источнику питания с помощью кабеля или вставьте батареи, чтобы включить ее.
- 5 В течение 30 секунд после включения педали удерживайте , пока светодиодный индикатор состояния на педали не загорится синим.
- 6 Отпустите .

Светодиодный индикатор состояния на педали горит синим при поиске соединения, а затем выключается при успешном сопряжении с троллинговым мотором.

При успешном подключении индикатор  на панели отображения троллингового мотора изменяет цвет на зеленый.

Индикатор состояния

Светодиодный индикатор на педали указывает ее состояние.

Горит зеленым	Педаля включается.
Горит синим	Выполняется сопряжение с педалью. Светодиодный индикатор выключается при подключении к троллинговому мотору или по истечении времени ожидания сопряжения без подключения.
При нажатии кнопки мигает зеленым	Педаля подключена к троллинговому мотору и передает команду нажатия кнопки.
При нажатии кнопки мигает красным	Педаля не подключена к троллинговому мотору.
Выключен	Когда педаль подключена к троллинговому мотору и не передает команды, светодиодный индикатор выключен. Это продлевает срок службы батареи.

Управление

Для управления троллинговым мотором можно использовать пульт ДУ, педаль, совместимый картплоттер Garmin или комбинацию этих устройств.



В целом, большинство инструкций для пульта ДУ также относятся к подключенному картплоттеру. Инструкции по использованию определенного картплоттера см. в последней версии руководства пользователя вашего картплоттера.

ПРИМЕЧАНИЕ. некоторые функции, доступные при использовании пульта ДУ и картплоттера, недоступны, если используется только педаль.

Включение и выключение гребного винта



⚠ ОСТОРОЖНО

Не используйте мотор в местах, где вы или другие люди в воде могут соприкоснуться с вращающимся гребным винтом.

- 1 При необходимости погрузите троллинговый мотор в воду (*Погружение мотора в воду из сложенного положения*, стр. 1).
ПРИМЕЧАНИЕ. гребной винт не включается, когда троллинговый мотор поднят из воды.
- 2 На пульте ДУ или на педали нажмите , чтобы включить винт.
- 3 Нажмите , чтобы выключить винт.

Регулировка скорости мотора

Скорость троллингового мотора можно регулировать с помощью пульта ДУ или педали.



- 1 При необходимости нажмите  на пульте или надавите на педаль для перехода в ручной режим.
- 2 Выберите один из следующих вариантов:
 - На пульте ДУ нажимайте  и , чтобы увеличить или уменьшить скорость мотора.
 - На педали поверните колесико скорости от себя или к себе, чтобы увеличить или уменьшить скорость мотора.

В поле PROP на пульте ДУ и на индикаторных полосках панели отображения указана скорость вращения гребного винта (*Панель отображения троллингового мотора*, стр. 1).

- 3 При необходимости включите гребной винт (*Включение и выключение гребного винта*, стр. 5).

Выбранная скорость гребного винта сохраняется при его выключении или при запуске другой функции мотора, например круиз-контроля или блокировки якоря.

Переключение на максимальную скорость

- 1 На пульте ДУ нажмите .
Скорость вращения гребного винта троллингового мотора быстро увеличится до максимальной.
- 2 Нажмите  для возврата к предыдущей скорости.
СОВЕТ. при работе на максимальной скорости можно нажать кнопку  на пульте ДУ, чтобы медленно снизить скорость гребного винта.

Управление скоростью

Перед использованием функции круиз-контроля необходимо выполнить калибровку троллингового мотора ([Калибровка троллингового мотора, стр. 2](#)).

Функция круиз-контроля представляет собой функцию автопилота, которая устанавливает и поддерживает определенную скорость относительно грунта, автоматически адаптируясь под изменения течения и ветра.

ПРИМЕЧАНИЕ. функцию круиз-контроля можно включить только с помощью пульта ДУ, а управлять скоростью и направлением движения можно с помощью пульта ДУ и педали.

- 1 На пульте ДУ нажмите .
Круиз-контроль включается на текущей скорости.
- 2 Отрегулируйте скорость с помощью пульта ДУ или педали.
- 3 При необходимости скорректируйте курс с помощью пульта ДУ или педали.
СОВЕТ. можно использовать круиз-контроль для регулировки скорости при использовании функции удержания курса ([Функция удержания курса, стр. 6](#)) или во время следования по маршруту ([Навигация по маршруту, стр. 8](#)).

Чтобы отключить круиз-контроль и выключить гребной винт, необходимо нажать .

Управление гребным винтом при частичном погружении в воду

В определенных ситуациях можно управлять гребным винтом троллингового мотора, если мотор частично погружен в воду, например при пересечении линий водорослей или подводных препятствий.

- 1 Когда троллинговый мотор погружен в воду, потяните трос вверх до упора, чтобы освободить фиксатор, и продолжайте удерживать его в таком положении.
- 2 Поднимите трос вверх и назад, чтобы медленно поднять мотор, пока он не окажется в положении, необходимом для прохода над водорослями или препятствием.
Гребной винт перестает вращаться, и мотор поворачивается в сторону.
- 3 Используйте пульт ДУ или педаль для включения гребного винта и при необходимости поворачивайте мотор.
ПРИМЕЧАНИЕ. если поднять мотор выше средней точки, гребной винт автоматически останавливается в целях безопасности, но мотор не поворачивается в сторону.
- 4 Когда вы преодолеете препятствие, медленно погрузите мотор в воду или поднимите его из воды.



После работы мотора в частично погруженном положении иногда приходится вручную поворачивать его в одну сторону перед тем, как поднять его из воды, чтобы он надежно опирался на крепежные направляющие.

Рулевое управление

Рулевое управление троллинговым мотором вручную

Ручной режим является режимом работы троллингового мотора, заданным по умолчанию. В ручном режиме можно при необходимости регулировать направление и скорость хода.



ПРИМЕЧАНИЕ. при включении троллингового мотора он по умолчанию находится в ручном режиме.

- 1 При необходимости на пульте ДУ выберите .
- 2 Выберите действие:
 - С помощью пульта ДУ нажимайте  и  для поворота.
ПРИМЕЧАНИЕ. вы также можете использовать управление жестами для ручного управления судном с помощью пульта ([Использование управления жестами для руления, стр. 7](#)).
 - При использовании педали нажимайте на нее пальцами и пяткой, чтобы поворачивать.

Функция удержания курса

Перед использованием функции удержания курса необходимо выполнить калибровку троллингового мотора ([Калибровка троллингового мотора, стр. 2](#)).

Функция удержания курса представляет собой функцию автопилота, которая устанавливает и поддерживает текущий курс судна. Можно настроить работу функции удержания курса с учетом дрейфа ([Изменение режима удержания курса, стр. 6](#)).

- 1 Поверните судно в нужном направлении.
- 2 На пульте ДУ или на педали выберите .
ПРИМЕЧАНИЕ. направление удержания курса можно отрегулировать, нажимая  и , или с помощью управления жестами ([Использование управления жестами для корректировки курса, стр. 7](#)).

Чтобы отключить режим удержания курса и вернуться в ручной режим, необходимо выбрать  или нажать на педаль.

Изменение режима удержания курса

С помощью данной функции можно изменить режим удержания курса судна, если на него влияет ветер или течение.

- 1 На пульте ДУ выберите  > **Settings** > **Trolling Motor** > **Heading Hold**.
- 2 Выберите один из следующих вариантов:
 - Чтобы удерживать судно в одном и том же направлении независимо от дрейфа, выберите **Vessel Align**.

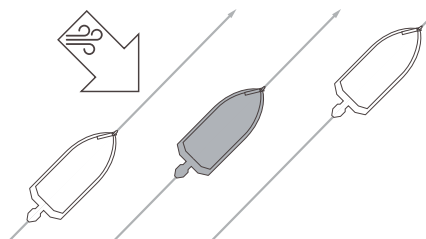

- Чтобы удерживать судно в одном и том же направлении с учетом дрейфа, выберите **Go To**.

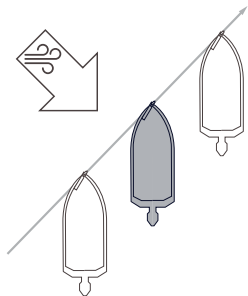

Удержание местоположения

Перед использованием функции блокировки якоря необходимо выполнить калибровку троллингового мотора (*Калибровка троллингового мотора, стр. 2*).

Блокировка якоря — это функция автопилота, которая использует GPS для установки и сохранения вашего положения с помощью троллингового мотора, как при использовании обычного якоря.

1 При необходимости переместите судно в то место, где необходимо установить блокировку якоря.

2 На пульте ДУ или на педали выберите .

ПРИМЕЧАНИЕ. положение блокировки якоря можно регулировать на 1,5 м (5 футов), нажимая клавишу со стрелкой на пульте ДУ или с помощью управления жестами (*Использование управления жестами для корректировки положения судна, стр. 7*).

Чтобы отключить блокировку якоря, можно нажать  еще раз или повернуть судно с помощью педали.

Управление жестами

Можно наводить или передвигать пульт ДУ для взаимодействия с троллинговым мотором. Прежде чем использовать управление жестами, необходимо выполнить калибровку компасов троллингового мотора (*Калибровка троллингового мотора, стр. 2*) и пульта ДУ (*Калибровка пульта ДУ, стр. 4*).

Использование управления жестами для руления

Можно поворачивать мотор, наводя на него пульт ДУ.

1 При необходимости включите гребной винт (*Включение и выключение гребного винта, стр. 5*).

2 Удерживайте нажатой кнопку .

3 Удерживая , направьте пульт влево или вправо, чтобы повернуть судно налево или направо.

4 Отпустите , чтобы завершить поворот.

Использование управления жестами для корректировки курса

Можно перемещать пульт ДУ для корректировки курса (*Функция удержания курса, стр. 6*).

1 При необходимости включите гребной винт (*Включение и выключение гребного винта, стр. 5*).

2 Удерживайте нажатой кнопку .

3 Направьте пульт ДУ в том направлении, куда необходимо вести курс.

4 Отпустите , чтобы задать курс.

Использование управления жестами для корректировки положения судна

При использовании функции блокировки якоря можно передвигать пульт ДУ для корректировки положения судна (*Удержание местоположения, стр. 7*).

1 При необходимости включите функцию блокировки якоря.

2 Удерживайте нажатой кнопку .

3 Направьте пульт ДУ в том направлении, куда необходимо переместиться.

Положение вашего судна изменяется на 1,5 м (5 футов) в направлении, в котором вы указываете.

4 Отпустите .

5 Повторяйте эту процедуру до тех пор, пока не переместитесь в нужное положение.

Маршрутные точки

Маршрутные точки используются для маркировки мест, чтобы вы могли вернуться туда позже.

При подключении троллингового мотора к картплоттеру маршрутные точки, сохраненные в картплоттере, синхронизируются с точками, сохраненными в троллинговом моторе. При добавлении, удалении или изменении маршрутных точек на одном устройстве автоматически изменяются точки, сохраненные на другом устройстве.

Вы можете сохранить до 5000 маршрутных точек.

Создание маршрутной точки

Текущее местоположение можно сохранить в качестве маршрутной точки.

1 При необходимости переместитесь в место, выбранное в качестве маршрутной точки.

2 На пульте ДУ нажмите .

Навигация к маршрутной точке

1 На пульте ДУ выберите  > **Waypoints**.

Отобразится список из десяти ближайших маршрутных точек.

2 Выберите маршрутную точку.

3 Выберите **Navigate To**.

4 Включите гребной винт (*Включение и выключение гребного винта, стр. 5*).

Троллинговый мотор поведет судно к указанной маршрутной точке (*Навигация, стр. 8*).

Просмотр информации о маршрутной точке

1 На пульте ДУ выберите  > **Waypoints**.

Отобразится список из десяти ближайших маршрутных точек.

2 Выберите маршрутную точку.

3 Выберите пункт **Review**.

Изменение имени маршрутной точки

1 На пульте ДУ выберите  > **Waypoints**.

Отобразится список из десяти ближайших маршрутных точек.

2 Выберите маршрутную точку.

3 Выберите **Edit**.

4 Введите новое имя маршрутной точки.

Удаление маршрутной точки

1 На пульте ДУ выберите  > **Waypoints**.

Отобразится список из десяти ближайших маршрутных точек.

2 Выберите маршрутную точку.

3 Нажмите **Delete**.

Маршруты

Маршрутом называется последовательность мест, которые ведут к месту назначения.

При подключении троллингового мотора к картплоттеру маршруты, сохраненные в картплоттере, синхронизируются с маршрутами, сохраненными в троллинговом моторе. При

удалении или изменении маршрутов на одном устройстве автоматически изменяются маршруты, сохраненные на другом устройстве. Создавать маршруты можно только на картплоттере.

Вы можете сохранить до 100 маршрутов.

Навигация по маршруту

- 1 На пульте ДУ выберите  > **Routes**.
Отобразится список из десяти ближайших маршрутов.
- 2 Выберите маршрут.
- 3 Выберите **Navigate To**.
- 4 Выберите один из следующих вариантов:
 - Чтобы пройти маршрут от начальной точки, указанной при создании маршрута, выберите **Forward**.
 - Чтобы пройти маршрут от пункта назначения, указанного при создании маршрута, выберите **Backward**.
 - Чтобы выполнить навигацию из текущего местоположения к началу маршрута, а затем по маршруту, выберите **From Start**.
- 5 Включите гребной винт (*Включение и выключение гребного винта*, стр. 5).
Троллинговый мотор поведет судно по маршруту в выбранном направлении (*Навигация*, стр. 8).

Просмотр сведений о маршруте

- 1 На пульте ДУ выберите  > **Routes**.
Отобразится список из десяти ближайших маршрутов.
- 2 Выберите маршрут.
- 3 Выберите пункт **Review**.

Изменение имени маршрута

- 1 На пульте ДУ выберите  > **Routes**.
Отобразится список из десяти ближайших маршрутов.
- 2 Выберите маршрут.
- 3 Выберите **Edit**.
- 4 Введите новое имя маршрута.

Удаление маршрута

- 1 На пульте ДУ выберите  > **Routes**.
Отобразится список из десяти ближайших маршрутов.
- 2 Выберите маршрут.
- 3 Нажмите **Delete**.

Треки

Трек представляет собой запись пути следования судна. Трек, который записывается в текущий момент, называется активным треком; его можно сохранить. Вы можете сохранить до 50 треков.

При подключении троллингового мотора к картплоттеру активный трек и другие треки, сохраненные в картплоттере, синхронизируются с треками, сохраненными в троллинговом моторе. При добавлении, удалении или изменении активного трека и других сохраненных треков на одном устройстве автоматически изменяются треки, сохраненные на другом устройстве.

Сохранение активного трека

Трек, который записывается в текущий момент, называется активным треком. Можно сохранить активный трек и выполнить навигацию по нему.

В троллинговом моторе можно сохранить до 50 треков.

- 1 На пульте ДУ выберите  > **Tracks > Save Active Track**.
Активный трек будет сохранен с текущей датой в качестве имени.

- 2 Измените имя сохраненного трека (необязательно).

Очистка активного трека

Выберите  > **Tracks > Clear Active Track**.

Память трека будет очищена, но запись текущего трека продолжится.

Навигация к началу активного трека

Трек, который записывается в текущий момент, называется активным треком. Вы можете провести обратную навигацию из текущего местоположения к начальной точке активного трека по уже пройденному пути.

- 1 Выберите  > **Tracks > Backtrack**.
- 2 Включите гребной винт (*Включение и выключение гребного винта*, стр. 5).
Троллинговый мотор вернется к начальной точке активного трека по пройденному пути (*Навигация*, стр. 8).

Навигация по сохраненному треку

- 1 Выберите  > **Tracks > Saved Tracks**.
Отобразится список из десяти ближайших треков.
- 2 Выберите сохраненный трек.
- 3 Выберите **Navigate To**.
- 4 Выберите один из следующих вариантов:
 - Для навигации по сохраненному треку от начала до конца выберите **Forward**.
 - Для навигации по сохраненному треку от конца к началу выберите **Backward**.
- 5 Включите гребной винт (*Включение и выключение гребного винта*, стр. 5).
Троллинговый мотор поведет судно по сохраненному треку в выбранном направлении (*Навигация*, стр. 8).

Просмотр сведений о сохраненных треках

- 1 На пульте ДУ выберите  > **Tracks > Saved Tracks**.
Отобразится список из десяти ближайших треков.
- 2 Выберите сохраненный трек.
- 3 Выберите пункт **Review**.

Изменение имени сохраненного трека

- 1 На пульте ДУ выберите  > **Tracks > Saved Tracks**.
Отобразится список из десяти ближайших треков.
- 2 Выберите сохраненный трек.
- 3 Выберите **Edit**.
- 4 Введите новое имя сохраненного трека.

Удаление сохраненного трека

- 1 На пульте ДУ выберите  > **Tracks > Saved Tracks**.
Отобразится список из десяти ближайших треков.
- 2 Выберите сохраненный трек.
- 3 Нажмите **Delete**.

Навигация

Перед использованием функции навигации необходимо выполнить калибровку троллингового мотора (*Калибровка троллингового мотора*, стр. 2).

Троллинговый мотор использует GPS для поворота судна к маршрутной точке, а также для следования по маршруту или треку.

- 1 На пульте ДУ выберите одну из следующих опций:
 - Начните навигацию к сохраненной маршрутной точке (*Навигация к маршрутной точке*, стр. 7).

- Начните навигацию по сохраненному маршруту (*Навигация по маршруту, стр. 8*).
- Начните повтор активного трека (*Навигация к началу активного трека, стр. 8*).
- Начните навигацию по сохраненному треку (*Навигация по сохраненному треку, стр. 8*).



ПРИМЕЧАНИЕ. вы также можете использовать троллинговый мотор для следования по маршрутам с автогидом при запуске навигации с подключенного картплоттера. Подробную информацию см. в руководстве пользователя картплоттера.

На экране пульта ДУ отображается Navigating, и троллинговый мотор автоматически направляет судно к месту назначения.

2 При необходимости отрегулируйте скорость.

Приостановка и возобновление навигации

1 Во время навигации на пульте ДУ выберите одну из следующих опций:

- Чтобы приостановить навигацию, продолжая движение в том же направлении с той же скоростью, выберите  > **Standby**.
- Чтобы приостановить навигацию и установить блокировку якоря, выберите .

Навигация останавливается, и троллинговый мотор переходит в ручной режим или сохраняет ваше положение в режиме блокировки якоря.

2 Выберите  > **Follow Route** или нажмите  для возобновления навигации.

3 При необходимости запустите гребной винт.

Остановка навигации

Выберите  > **Stop Nav**.

Навигация прекращается, и троллинговый мотор переходит в ручной режим.

Настройки

Настройки троллингового мотора

На пульте ДУ выберите  > **Settings** > **Trolling Motor**.

Wi-Fi: установка параметров беспроводной сети для троллингового мотора (*Настройки беспроводной сети, стр. 9*).

Calibrate: калибровка компаса троллингового мотора (*Калибровка троллингового мотора, стр. 2*) и установка смещения носа для троллингового мотора (*Настройка смещения носа судна, стр. 2*).

Units: настройка единиц измерения.

Prop Stow Side: задает сторону, в которую вращается гребной винт относительно троллингового мотора при складывании троллингового мотора. Это полезно при хранении других предметов рядом со сложным гребным винтом.

Auto Power On: включает троллингового мотора при подаче питания на систему.

Heading Hold: настройка работы функции удержания курса (*Изменение режима удержания курса, стр. 6*).

Anchor Gain: задает отклик троллингового мотора в режиме блокировки якоря. Если вам необходимо, чтобы троллинговый мотор был более чувствительным и двигался быстрее, выставьте большее значение. Если мотор слишком чувствителен, выставьте меньшее значение.

Navigation Gain: задает отклик троллингового мотора при навигации. Если вам необходимо, чтобы троллинговый

мотор был более чувствительным и двигался быстрее, выставьте большее значение. Если мотор слишком чувствителен, выставьте меньшее значение.

Clear User Data: удаление всех сохраненных маршрутных точек, маршрутов, треков и активного маршрута.

ПРИМЕЧАНИЕ. если выполнено подключение к картплоттеру, при выборе этого пункта пользовательские данные будут удалены как из троллингового мотора, так и из подключенного картплоттера.

Restore Defaults: восстановление настроек троллингового мотора по умолчанию.

Настройки беспроводной сети

На пульте ДУ выберите  > **Settings** > **Trolling Motor** > **Wi-Fi**.

ПРИМЕЧАНИЕ. активный режим Wi-Fi® отображается в верхней части экрана.

Mode: выбор режима Wi-Fi. Вы можете отключить технологию Wi-Fi, подключиться к сети картплоттера или создать беспроводную точку доступа для использования приложения ActiveCaptain® (*Начало работы с приложением ActiveCaptain, стр. 10*).

Setup > Name: настройка имени беспроводной точки доступа на троллинговом моторе (только в режиме ActiveCaptain).

Setup > Password: настройка пароля беспроводной точки доступа на троллинговом моторе (только в режиме ActiveCaptain).

Настройки пульта ДУ

На пульте ДУ выберите  > **Settings** > **Remote Control**.

Backlight: настройка подсветки. (*Настройка подсветки, стр. 9*)

Beeper: настройка бипера для воспроизведения звука при нажатии кнопок и сигналов.

Power: установка времени до автоматического выключения пульта ДУ.

Calibrate: калибровка пульта ДУ для функций управления жестами (*Калибровка пульта ДУ, стр. 4*).

Pair: сопряжение пульта ДУ с троллинговым мотором (*Сопряжение с пультом ДУ, стр. 4*).

Language: выбор языка экранных сообщений.

Restore Defaults: восстановление заводских настроек по умолчанию для пульта ДУ. На пульте ДУ восстанавливаются настройки по умолчанию, но при этом не удаляются сохраненные пользовательские данные.

Настройки подсветки

На пульте ДУ выберите  > **Settings** > **Remote Control** > **Backlight**.

Keys: включение подсветки при нажатии кнопки.

Alarms: включение подсветки при срабатывании сигнализации на пульте ДУ.

Timeout: установка времени работы подсветки.

Brightness: установка уровня яркости подсветки.

Требования и график технического обслуживания

Для сохранения работоспособности мотора необходимо выполнять ряд плановых работ по техническому обслуживанию при подготовке мотора к сезону эксплуатации. Если мотор используется или транспортируется в сухой запыленной среде (например, при

движении по гравийным дорогам), то эти работы следует выполнять чаще в течение сезона эксплуатации.

Для получения подробной информации о процедурах обслуживания и запасных частях загрузите *Руководство по техническому обслуживанию Троллинговый мотор Force*, перейдя по ссылке www.garmin.com/manuals/force_trolling_motor.



- Осмотрите кабель питания на предмет износа и при необходимости отремонтируйте ①.
- Проверьте клеммы питания и при необходимости очистите их ②.
- Смажьте шарниры и втулки ③.
- Очистите и смажьте механизм фиксации в поднятом и погруженном виде ④.
- Проверьте крепежные направляющие и при необходимости замените их ⑤.
- Проверьте крепежный амортизатор и при необходимости замените его ⑥.
- Очистите или замените аноды в приводном электродвигателе гребного винта ⑦.

Информация о моторе

Начало работы с приложением ActiveCaptain

Вы можете подключить мобильное устройство к троллинговому мотору с помощью приложения ActiveCaptain. Приложение обеспечивает быстрый и простой способ взаимодействия с троллинговым мотором и выполняет обновления программного обеспечения устройства.

- 1 На пульте ДУ выберите > **Settings** > **Trolling Motor** > **Wi-Fi** > **Mode** > **ActiveCaptain** > **Setup**.
- 2 Введите имя и пароль для этой сети.
- 3 Установите на мобильное устройство приложение ActiveCaptain через магазин приложений, после чего откройте его.
- 4 Поднесите мобильное устройство к троллинговому мотору.
- 5 В настройках мобильного устройства откройте страницу соединений с Wi-Fi и подключитесь к троллинговому мотору с помощью имени и пароля, введенных при выполнении предыдущего шага.

Обновление программного обеспечения с помощью приложения ActiveCaptain

УВЕДОМЛЕНИЕ

Для обновления программного обеспечения может потребоваться загрузка файлов большого размера с помощью приложения. Это может привести к расходованию месячного объема интернет-трафика, либо ваш поставщик

интернет-услуг может взимать за это плату. Обратитесь к поставщику интернет-услуг для получения дополнительной информации о платежах и ограничениях на данные.

Процесс установки может занять несколько минут.

- 1 Подключите мобильное устройство к троллинговому мотору (*Начало работы с приложением ActiveCaptain*, стр. 10).
- 2 При наличии обновления программного обеспечения и доступа к сети Интернет на мобильном устройстве выберите **Software Updates** > **Download**.
Приложение ActiveCaptain загружает обновление на мобильное устройство. При повторном подключении приложения к троллинговому мотору на него передается обновление. После завершения передачи вам будет предложено установить обновление.
- 3 При выводе запроса на пульте ДУ выберите **OK** для установки обновления.

Размеры в сложенном виде

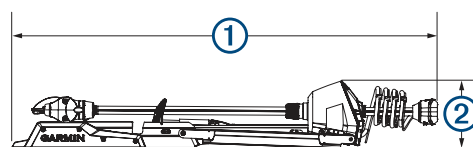

Компонент	Модель 50 дюймов	Модель 57 дюймов
①	Мин. 1,558 м (61 ⁵ / ₁₆ дюйма) Макс. 1,811 м (71 ⁵ / ₁₆ дюйма)	Мин. 1,712 м (67 ³ / ₈ дюйма) Макс. 2,066 м (81 ⁵ / ₁₆ дюйма)
②	300 мм (11 ¹³ / ₁₆ дюйма)	340 мм (13 ³ / ₈ дюйма)

Размеры в рабочем состоянии

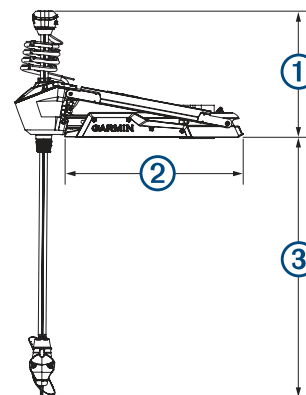

Компонент	Модель 50 дюймов	Модель 57 дюймов
①	Мин. 461 мм (18 ¹ / ₈ дюйма) Макс. 721 мм (28 ³ / ₈ дюйма)	Мин. 488 мм (19 ³ / ₁₆ дюйма) Макс. 817 мм (32 ¹ / ₈ дюйма)
②	708 мм (27 ⁷ / ₈ дюйма)	799 мм (31 ⁷ / ₁₆ дюйма)
③	Мин. 839 мм (33 ¹ / ₁₆ дюйма) Макс. 1,1 м (43 ⁵ / ₁₆ дюйма)	Макс. 1,724 м (67 ⁷ / ₈ дюйма) Мин. 920 мм (36 ³ / ₁₆ дюйма)

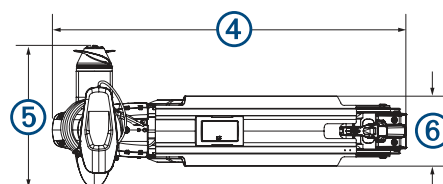

Компонент	Модель 50 дюймов	Модель 57 дюймов
④	931 мм (36 ¹¹ / ₁₆ дюйма)	1,022 м (40 ¹ / ₄ дюйма)
⑤	402 мм (15 ¹³ / ₁₆ дюйма)	402 мм (15 ¹³ / ₁₆ дюйма)
⑥	203 мм (8 дюймов)	203 мм (8 дюймов)

Регистрация устройства

Для получения более качественного обслуживания и поддержки зарегистрируйте устройство на нашем веб-сайте. Храните чек или его копию в надежном месте.

- 1 Перейдите по ссылке: my.garmin.com/registration.
- 2 Войдите в свою учетную запись Garmin.

Обращение в службу поддержки Garmin

- Перейдите на веб-сайт support.garmin.com для получения справки и информации, например руководств по эксплуатации продуктов, часто задаваемых вопросов, видеороликов, а также поддержки пользователей.
- США: позвоните по номеру 913-397-8200 или 1-800-800-1020.
- Великобритания: позвоните по номеру 0808 238 0000.
- Европа: позвоните по номеру +44 (0) 870 850 1241.

Технические характеристики

Trolling Motor

Weight (motor, mount, and cables)	50 in. model: 30 kg (66 lb.) 57 in. model: 31.75 kg (70 lb.)
Weight (stabilizer)	0.54 kg (1.2 lb.)
Operating temperature	From -5° to 40°C (from 32° to 104°F)
Storage temperature	From -40° to 85°C (-40° to 185°F)
Material	Mount and motor housing: aluminum Shaft cap, display panel, and side panels: plastic Motor shaft: fiberglass
Water rating	Shaft cap: IEC 60529 IPX5 ² Steering motor housing: IEC 60529 IPX7 ³ Display panel housing: IEC 60529 IPX7 Propeller drive motor housing: IEC 60529 IPX8 ⁴
Compass safe distance	91 cm (3 ft.)
Power cable length	50 in. model: 1.2 m (4 ft.) 57 in. model: 1.1 m (3.5 ft.)
Input voltage	From 20 to 45 Vdc
Input amperage	60 A continuous
Breaker (not included)	42 VDC or greater, suitable for 60 A continuous NOTE: You can protect the system buy using a larger circuit breaker, not to exceed 90 A, if you are operating under high temperatures or if you are sharing the circuit with other devices. You should verify that your boat wiring meets marine wiring standards using a larger breaker before changing it.
Main power usage at 36 Vdc 60 A	Off: 72 mW Full power: 2160 W
Radio frequency	2.4 GHz @ 28 dBm nominal

Информация о тяге мотора и потреблении тока

Следующие таблицы позволяют понять соотношение между уровнем дросселя, выходной мощностью мотора и потреблением тока. Эти значения предполагают, что вы

используете подлинный гребной винт Garmin с электроприводом в относительно тихой воде, при этом мотор должен быть погружен достаточно глубоко, чтобы не находиться на воздухе, с допусками ± 7 Н-м (5 фунт-сил) и ± 5 А.

Источник питания 24,0 В пост. тока

Уровень дросселя	Тяга	Текущий
10%	25 Нм (6 фунт-сил)	2 А
20%	45 Нм (10 фунт-сил)	3 А
30%	70 Нм (16 фунт-сил)	6 А
40%	101 Нм (23 фунт-сил)	9 А
50%	140 Нм (31 фунт-сил)	14 А
60%	184 Нм (41 фунт-сил)	21 А
70%	233 Нм (52 фунт-сил)	29 А
80%	287 Нм (65 фунт-сил)	40 мА
90%	345 Нм (78 фунт-сил)	54 А
100%	355 Нм (80 фунт-сил)	57 А

Источник питания 36,0 В пост. тока

Уровень дросселя	Тяга	Текущий
10%	21 Нм (5 фунт-сил)	1 А
20%	41 Нм (9 фунт-сил)	2 А
30%	69 Нм (16 фунт-сил)	4 А
40%	103 Нм (23 фунт-сил)	6 А
50%	144 Нм (32 фунт-сил)	10 А
60%	191 Нм (43 фунт-сил)	15 А
70%	246 Нм (55 фунт-сил)	21 А
80%	307 Нм (69 фунт-сил)	29 А
90%	375 Нм (84 фунт-сил)	39 А
100%	445 Нм (100 фунт-сил)	54 А

Пульт ДУ

Размеры (Ш×В×Г)	152 x 52 x 32 мм (6 x 2 x 1 ¹ / ₄ дюйма)
Вес	109 г (3,8 унции) без элементов питания
Материал	Стеклонейлон
Тип экрана	Видимый при солнечном свете, трансфлексивный MIP (memory-in-pixel)
Разрешение экрана	R240 x 240 пикселей
Размер экрана (диаметр)	30,2 мм (1 ³ / ₁₆ дюйма)
Рабочая температура	От -15° до 55°C (от 5° до 131°F)
Температура хранения	От -40° до 85°C (от -40° до 185°F)
Тип батареи	2 батареи типа AA (не входят в комплект)
Время работы от элемента питания	240 ч в нормальных условиях
Радиочастота	2,4 ГГц при -0,8 дБм, номинальная
Водонепроницаемость	IEC 60529 IPX7
Безопасное расстояние от компаса	15 см (6 дюймов)

Педаль

Размеры (Д×Ш×В)	303 × 221 × 110 мм (11 ¹⁵ / ₁₆ × 8 ¹¹ / ₁₆ × 4 ⁵ / ₁₆ дюйма)
Вес	1,8 кг (4 фунта)
Рабочая температура	От -15° до 55°C (от 5° до 131°F)
Температура хранения	От -40° до 85°C (от -40° до 185°F)

² The part withstands projected water exposure from any direction (such as rain).

³ The part withstands incidental immersion in water up to 1 m deep for up to 30 min.

⁴ The part withstands continuous immersion in water up to 3 m deep.

Водонепроницаемость	IEC 60529 IPX7
Материал	Пластик
Входное напряжение	От 10 до 45 В пост. тока
Номинальный подводимый ток	< 1 мА при 12 В пост. тока
Максимальный подводимый ток	10 мА при 12 В пост. тока
Предохранитель (на кабеле питания)	2 А, плоский
Длина кабеля питания	2 м (6,6 фута)
Тип батареи	Два элемента питания типа АА (щелочные, никель-металл-гидридные (NiMH) или литиевые; Не входят в комплект)
Время работы от элемента питания	Не менее 1 года
Радиочастота	2,4 ГГц при 0,8 дБм, номинальная
Безопасное расстояние от компаса	60 см (2 фута)

Указатель

А

ActiveCaptain 10
обновление программного обеспечения 10

W

Wi-Fi 10

Б

батарея, установка 3
беспроводные устройства
конфигурация сети 9
подключение к беспроводному устройству 10
блокировка якоря 7

Г

глубина, регулировка 1
гребной винт
включение 5
не погружен в воду 6

Д

дистанционное управление 7
действия, выполняемые по нажатию кнопки 3
сопряжение 4
экран 4

И

Индикатор 5

К

калибровка, мотор 2
картплоттер, подключение 2
кнопка меню 4
кнопки 3, 4
круиз-контроль 6
курс, удержание 6

М

маршрутные точки 7
изменение 7
навигация 7
сохранение 7
удаление 7
маршруты 7, 8
изменение 8
навигация 8
удаление 8
местоположения, сохранение 7

Н

навигация 8
остановка 9
приостановка 9
настройки 9

О

обновление, программное обеспечение 10

П

панель отображения 1
педаль, сопряжение 5
программное обеспечение, обновление 10

Р

регистрация устройства 11
режим рулевого управления 6, 7
ручной режим 6

С

скорость 6
нет мест 6
регулировка 5
служба поддержки. См. служба поддержки продукта
служба поддержки продукта 11
служба поддержки продукта Garmin. См. служба поддержки продукта

справка. См. служба поддержки продукта

Т

Технология Wi-Fi 9
треки 8
изменение 8
навигация 8
очистка 8
сохранение 8
удаление 8

У

управление жестами 7
устройство, регистрация 11

